

DYNAFOV
LOW EMISSION
CONE BEAM



EXPLORER
ACXUnity

ACXUnity

ATOM

Unity



Il supporto di immagini diagnostiche in 3D è sempre più importante nella pratica dentistica. Lo sviluppo della tecnologia ha permesso la diffusione di macchine con caratteristiche apparentemente simili, ma con profonde differenze tecnologiche. ACX Unity è la gamma di cone-beam ATOM pensata per fornire funzionalità uniche che mettono al centro il clinico, il suo talento, il suo lavoro e soprattutto il valore del tempo e la qualità della diagnosi.

ACX Unity, in breve... tecnologie avanzate a supporto della vostra eccellenza

Qualità della diagnosi

DynaFOV FOV
ideale per seguire l'anatomia

Algoritmi per l'eliminazione degli artefatti

Sistemi di ottimizzazione delle proiezioni

Ergonomia

Posizione paziente seduto

Posizionamento Face-to-wall

Nessun fissaggio murale

Sicurezza

Emissioni
-50%

rispetto a sistemi con analogo volume di acquisizione

ScanCephOS

1.9" LatCeph

Scansione Ceph laterale

RIDUZIONE DELLA DOSE

ACX Unity è pensato per ridurre le emissioni dannose e tutelare così sia i pazienti che gli operatori. Oltre a ciò ACX Unity adotta raffinate soluzioni atte a ridurre quanto più possibile la necessità di ripetere l'esame a causa di errori.

QUALITÀ D'IMMAGINE SUPERIORE

Grazie alla tecnologia proprietaria del sensore, agli algoritmi di *image enhancement* ACX Unity rappresenta lo stato dell'arte nella tecnologia di imaging diagnostico in campo odontoiatrico.

COMPATIBILE CON INDUSTRIA 4.0

ACX Unity e Unity Explorer beneficiano dei vantaggi legati agli incentivi allo sviluppo "Industry 4.0". Questa caratteristica permette di implementare l'elevata tecnologia di questi strumenti a condizioni molto vantaggiose.

Date volume alle vostre diagnosi

Erogare la minor dose per la miglior diagnosi possibile

ALARA

2D

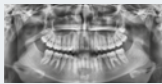

< per diagnosi di primo livello

3D



< per la massima profondità diagnostica

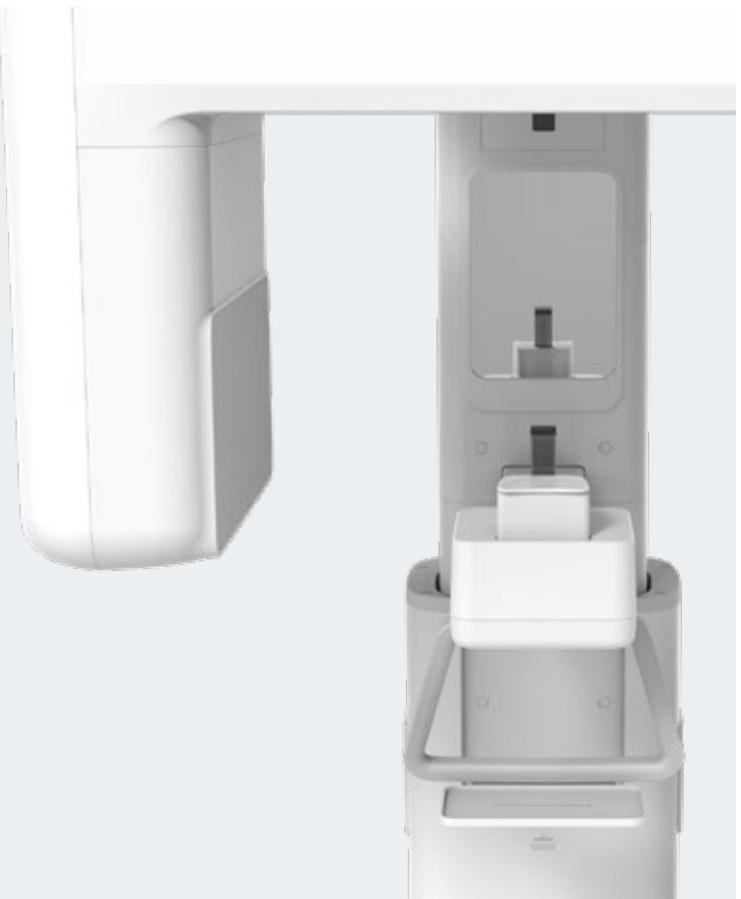

I due modelli ACX Unity nascono dalla filosofia digitale di ATOM allo scopo di estendere il flusso digitale con tecnologie avanzate ed affidabili. ACX Unity e ACX Unity Explorer non sono quindi solo dei potenti strumenti diagnostici, ma elementi chiave dell'*ecosistema tecnologico* odontoiatrico.

Sappiamo che nel moderno studio odontoiatrico ciò che serve non è un nuovo hardware, per quanto potente possa essere, ma strumenti di lavoro. Ancor meglio se oltre a produrre valore immediato questi strumenti diventano supporti di marketing, capaci di ottenere come sottoprodotto una accresciuta proiezione di professionalità presso il pubblico. ACX Unity è un potentissimo sistema diagnostico, che permette grazie a soluzioni intelligenti bassissime emissioni.



1.9"

Scansione cefalometrica

Ceph-Laterale



ACX Support

Struttura di supporto ad alta stabilità per ridurre le vibrazioni e ottenere immagini sempre perfette.

Per essere facilmente collocati ed eventualmente ricollocati in seguito. Dotata di tre punti di livello permette di compensare le irregolarità che si riscontrano in alcune pavimentazioni.



Date volume alle vostre diagnosi

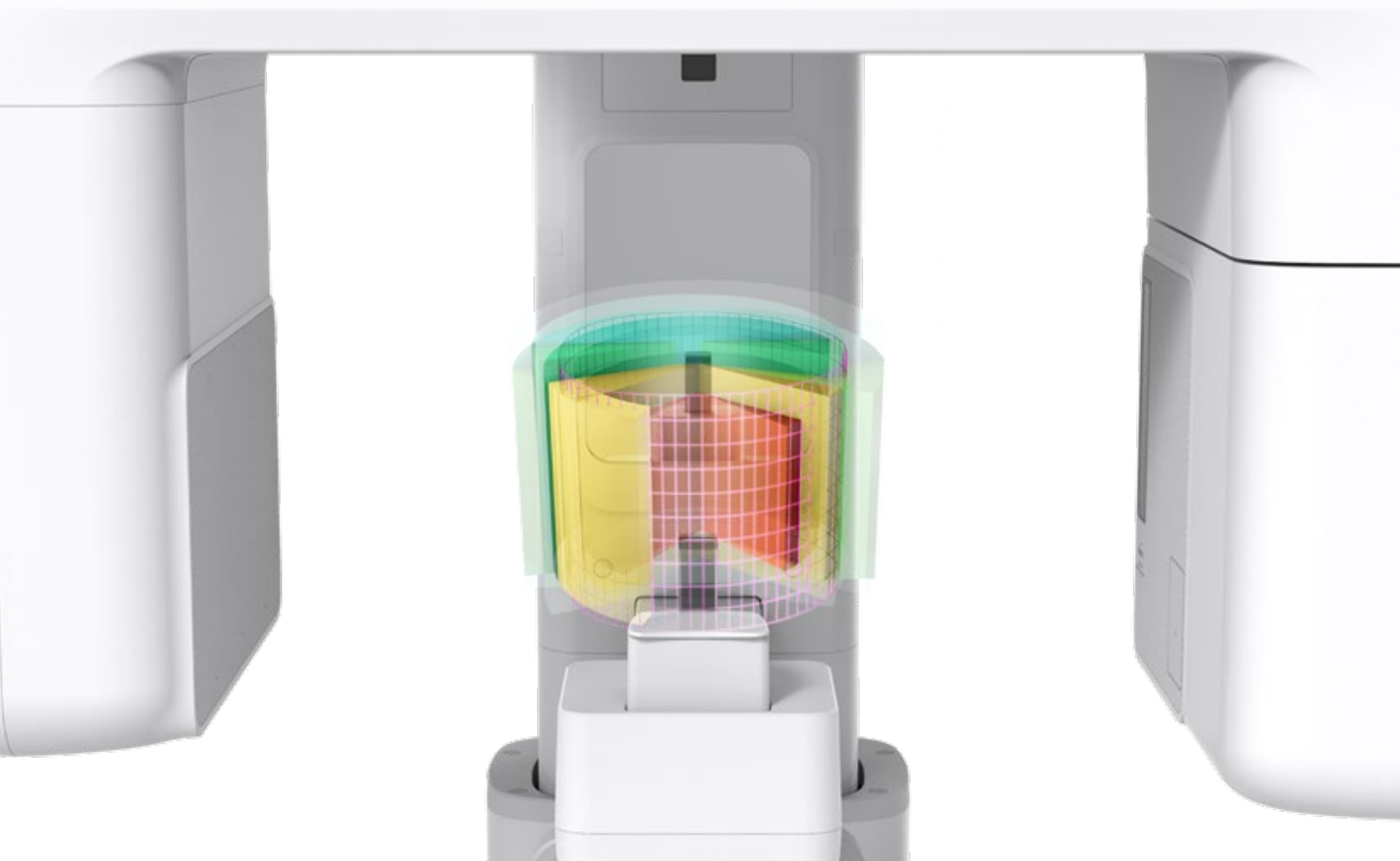

Una "dimensione" extra

Il passaggio da 2D a 3D è cruciale nel potenziale diagnostico dell'odontoiatra. Oggi con la gamma ACX Unity l'accesso alla "dimensione" extra è ancora più facile e accessibile. Fate in modo che i vostri pazienti restino all'interno della vostra struttura anche per gli esami Rx, è un vantaggio per loro, ma soprattutto per voi.

Tutto il volume che serve

Grazie ai suoi 540 cm³ di volume di scansione ACX Unity offre un supporto ideale per la maggior parte della paziente. Considerando gli standard antropometrici della popolazione italiana, grazie al FOV dinamico, ACX Unity permette di acquisire in modalità doppia arcata anche pazienti adulti.

Oltre 540 cm³

Bambino
Adolescenti
Donna adulta
Maschio adulto
Paziente XL



Scegliete cosa vedere...

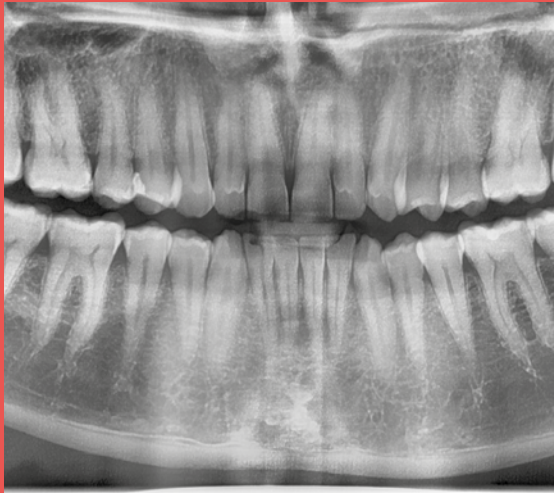

2D

Vedere un problema

La visione Rx 2D è un primo grande step nell'individuazione del problema del paziente. Poterla eseguire rapidamente, magari con dosaggi ridotti, è un vantaggio importante sia per il paziente che per il clinico, ma lascia le porte aperte per indagini più approfondite.



3D

Vedere tante possibili soluzioni

La comprensione puntuale delle strutture anatomiche e la possibilità letteralmente di *navigare* all'interno della bocca del paziente, rendono il 3D la base più solida su cui costruire scelte terapeutiche consapevoli. Il 3D è poi alla base del Workflow digitale con output sia in ambito chirurgico che protesico.

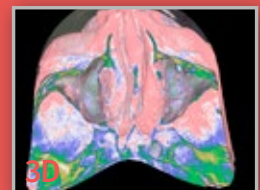
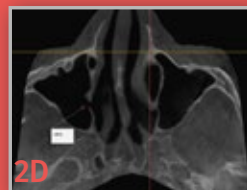

Parliamo di qualità

200 μ

Il sensore di ACX Unity e Unity Explorer permette di ottenere il livello di risoluzione ideale.

La scansione qui a fianco mostra l'elevatissimo livello di dettaglio che garantisce tutta la qualità necessaria per eseguire esami approfonditi e basare diagnosi e terapie su informazioni altamente affidabili.

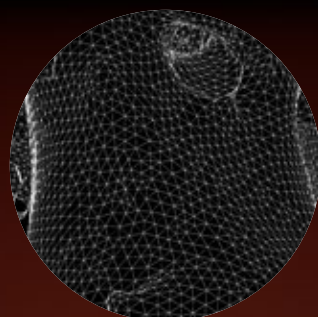

Risoluzione di acquisizione ottimale per un livello di dettaglio in linea con i più alti standard del mercato

Una base ideale sulla quale costruire il vostro Workflow digitale

1.

Determinazione dell'estensione di lesioni, tumori, cisti, ecc., che non possono essere visualizzate completamente su pellicole semplici.

2.

Valutazione delle fratture della mascella, della mandibola e delle fratture dei denti in cui l'imaging della pellicola normale è ambiguo.

3.

Identificare la relazione del canale dentale inferiore con un dente/lesione da rimuovere.



Valutazione dell'anatomia complessa del canale radicolare.
Diagnosi di patologia periapicale.
Diagnosi di frattura radicolare verticale.

Dose ultra-bassa...

Emissioni ridotte del

-50%

Tutelate i pazienti con la dose ultra-bassa di ACX Unity e garantitevi la possibilità di eseguire ulteriori esami quando necessario.



Dose dimezzata rispetto ad una cone-beam tradizionale con analogo volume acquisito.



solo con ACX Unity

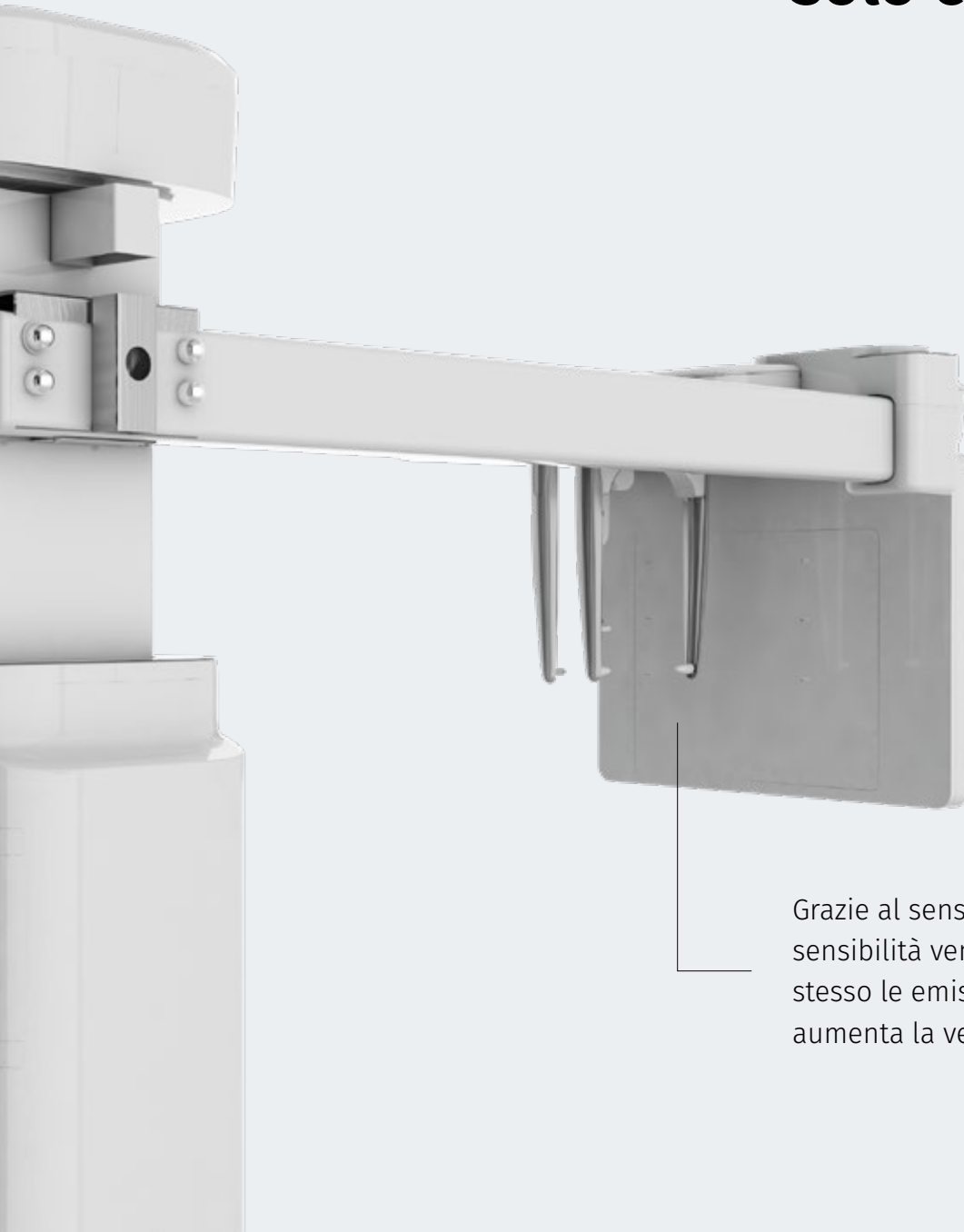

Grazie al sensore CMOS ad altissima sensibilità vengono ridotte al tempo stesso le emissioni (*fino al 50%*) e aumenta la velocità di acquisizione.

Emissioni ridotte anche grazie a soluzioni intelligenti

Entrambi i modelli della gamma ACX Unity implementano soluzioni intelligenti e tecnologicamente eleganti che permettono di ridurre l'esposizione dei pazienti. Una di queste è la possibilità dell'operatore di decidere liberamente di aumentare o ridurre le dosi in base alla propria esperienza e alla valutazione del moltiplicatore di rischio stocastico del paziente.

DynaFOV Il FOV dinamico che porta il volume dove vi serve

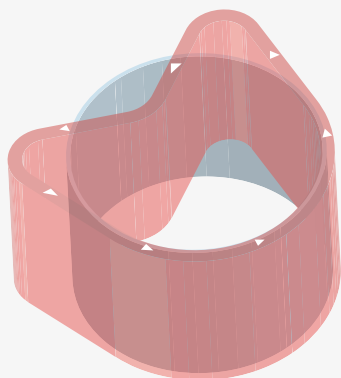

DynaFOV è il sistema intelligente che viene utilizzato da ACX Unity per ottimizzare il percorso della scansione. Il principio è semplice.

Il movimento rotatorio convenzionale permette di ottenere un percorso circolare e quindi una scansione cilindrica. Tuttavia la sezione trasversale del cranio, in particolare a livello dell'arcata dentale, ha una forma più triangolare. Per questo il movimento di scansione di ACX Unity è basato, **non solo sulla rotazione principale, ma soprattutto sull'aggiunta della traslazione e della rotazione secondaria del sensore**. Questo meccanismo permette di emulare il sistema a FOV tricentrico presente sui sistemi di alta gamma.



DynaFOV, guidato dall'anatomia

Riducendo la distanza media dal punto di interesse le immagini risultano più nitide

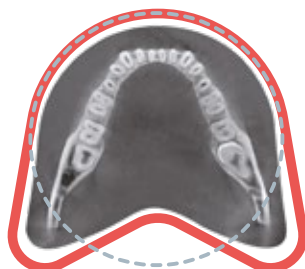

Scan cilindrico, dettato dalla meccanica

Occorre un FOV cilindrico maggiore per coprire l'equivalente area letta mediante DynaFOV

Il percorso della scansione avviene non su uno, ma su tre cinematismi

1.

Rotazione primaria



2.

Rotazione sensore



3.

Traslazione



DynaFOV per la massima versatilità

DynaFOV è l'estensione della logica vincente del sistema a FOV anatomico che permette di avere il volume dove serve, ottimizzandolo all'occorrenza.

Il grande valore di DynaFOV risiede nel fatto che anche operatori poco esperti sono in grado di acquisire tutta la regione di loro interesse senza dover fare necessariamente un'immagine di centratura (*scout-view*). Ulteriore vantaggio di utilizzare il percorso anatomico durante l'esame è che la forma di DynaFOV permette di acquisire anche la porzione posteriore della mandibola per valutazioni chirurgiche.

FOV superiore a 540 cm³

200/300 μ

Ideale per la scansione di due arcate dentarie, esame del complesso osteo meatale con mentoniera ACX Sinus.

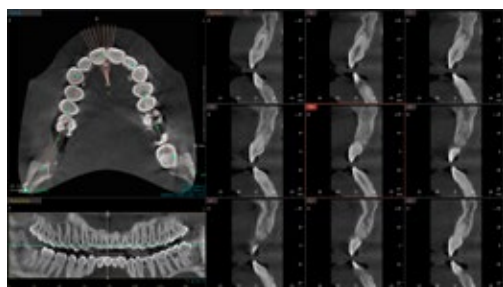

DynaFOV ideale per:

- Implantologia
- Chirurgia
- Pedodonzia



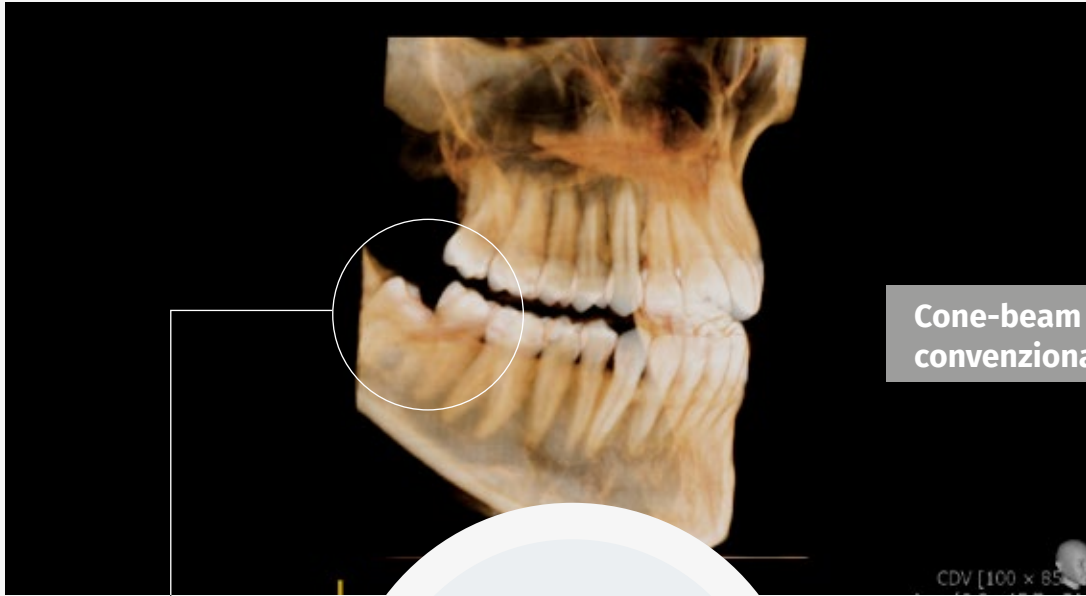

**Cone-beam
convenzionale**

**DynaFOV per una
migliore diagnosi**

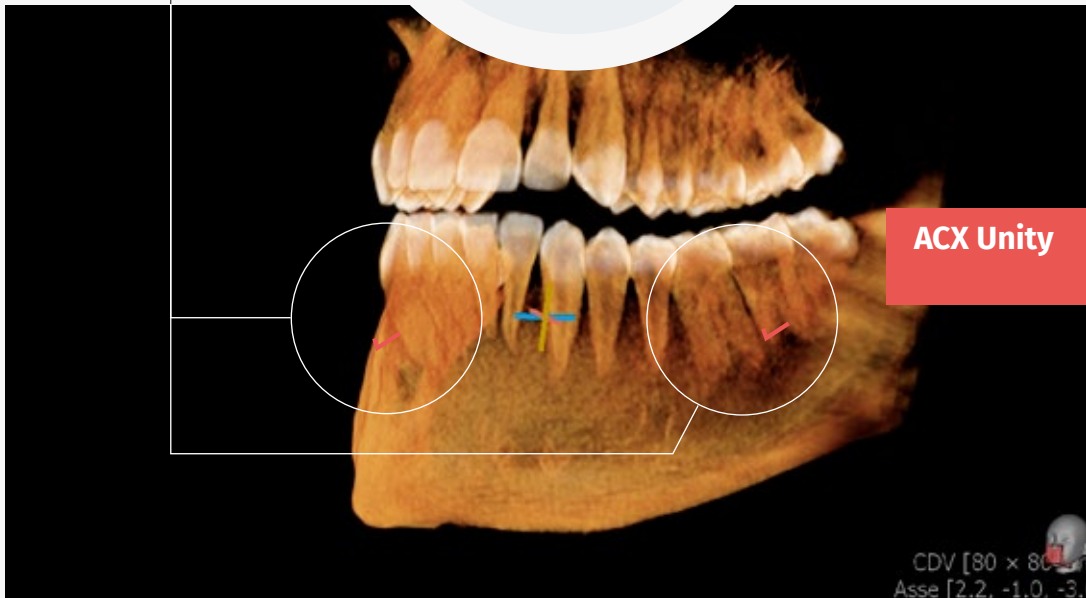

ACX Unity

ACXSinus

- Chirurgia del seno mascellare

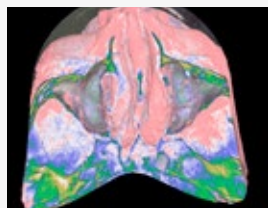
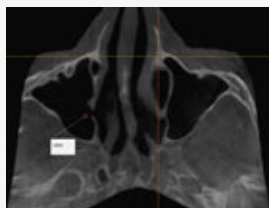

Fate accomodare i pazienti, la tecnologia pensa al resto

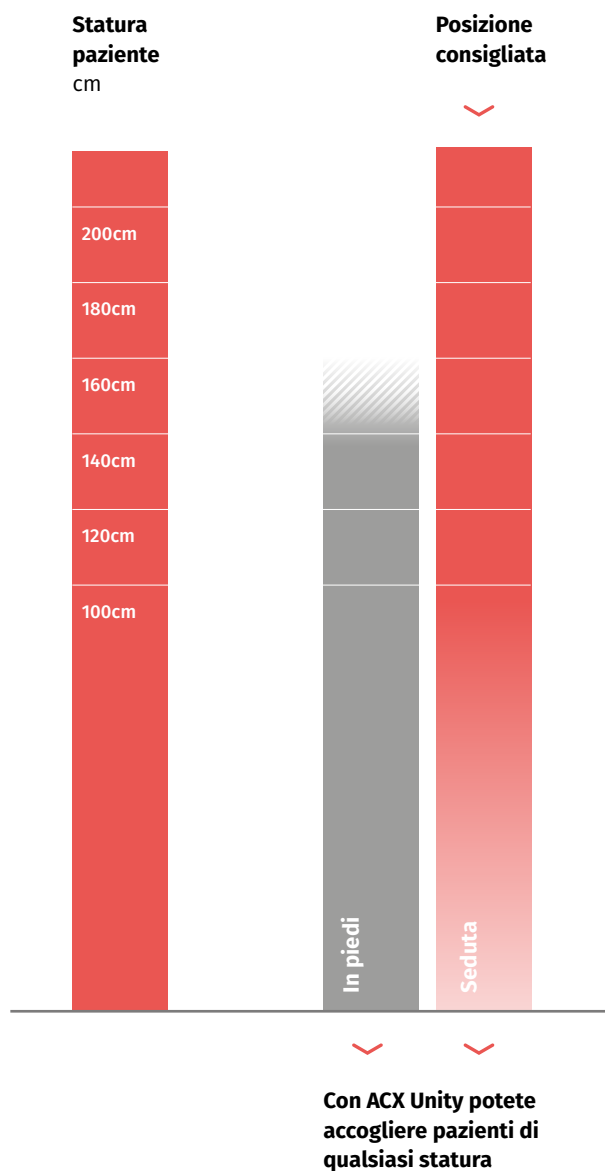

Quando la tecnologia ci supporta si possono fare cose che in passato erano impossibili. Ricordate quando era sconsigliato far sedere i pazienti? Oggi grazie ad una perfetta combinazione di scelte progettuali sull'hardware e ai potenti algoritmi del sistema non è più un problema ottenere risultati eccellenti con i pazienti seduti. Anzi! ACX Unity nasce proprio per ottenere risultati di alto livello con pazienti comodamente seduti, eliminando quindi i problemi legati ai micro-movimenti molto più accentuati nel posizionamento eretto.

... una tecnologia che permette di **semplificare il design**



Assenza di supporti per le tempie



non si possono rompere



minor stress per il paziente



La tecnologia semplifica il posizionamento

ACX Unity non necessita della luce sul canino per il corretto posizionamento del paziente.

La macchina non necessita quindi di supporti per la stabilizzazione del paziente e ciò permette una più rapida preparazione all'esame radiografico. Non va inoltre sottovalutato l'impatto psicologico del paziente. I supporti sono strutture che possono indurre uno stato di disagio, sia per la forma che hanno, sia per il fatto che vanno a contatto con la testa.

La qualità d'immagine ha un segreto: **la stabilità.** Vediamo perchè...

Unity è incredibilmente compatto.



ACX Support è la struttura di supporto a terra



A cosa serve avere una risoluzione di 200 micron se a causa di movimenti indesiderati ci sono spostamenti diversi di millimetri? Ci siamo posti questa domanda e abbiamo riconsiderato forme e volumi della macchina. Per questo abbiamo scelto un design che offrisse caratteristiche di stabilità migliori. Paziente preferibilmente seduto, grande base d'appoggio (ACX Support). Meno vibrazioni vuol dire per prima cosa meno rischi di re-take, esami migliori e molta più flessibilità nel posizionamento dell'unità.

Face-to-wall: un design pensato per tutti

Design particolare? No, design geniale!



Posizionamento semplice e confortevole anche per pazienti pediatrici

Mentre a prima vista le dimensioni e il design di ACX Unity possono sembrare atipiche, una volta installato in loco ci si accorge di quanto sia efficace rispetto alla quasi totalità delle soluzioni alternative. Il design compatto, in particolare parlando dell'altezza, permette di ridurre di tanto le normali vibrazioni causate dai movimenti di scansione. Mentre gli altri radiografici richiedono obbligatoriamente un fissaggio a muro per ridurre le vibrazioni, Unity può essere posizionato in totale libertà, anche laddove ci siano pareti in cartongesso o in vetro che impedirebbero il posizionamento di altre unità. Inoltre, Al fine di ridurre le potenziali distrazioni per il paziente su ACX Unity, abbiamo adottato un posizionamento del paziente face-to-wall.

Dalla parte del clinico

Comandi ridotti
al minimo



Rapidità di
esecuzione



Semplicità alla
portata di tutti

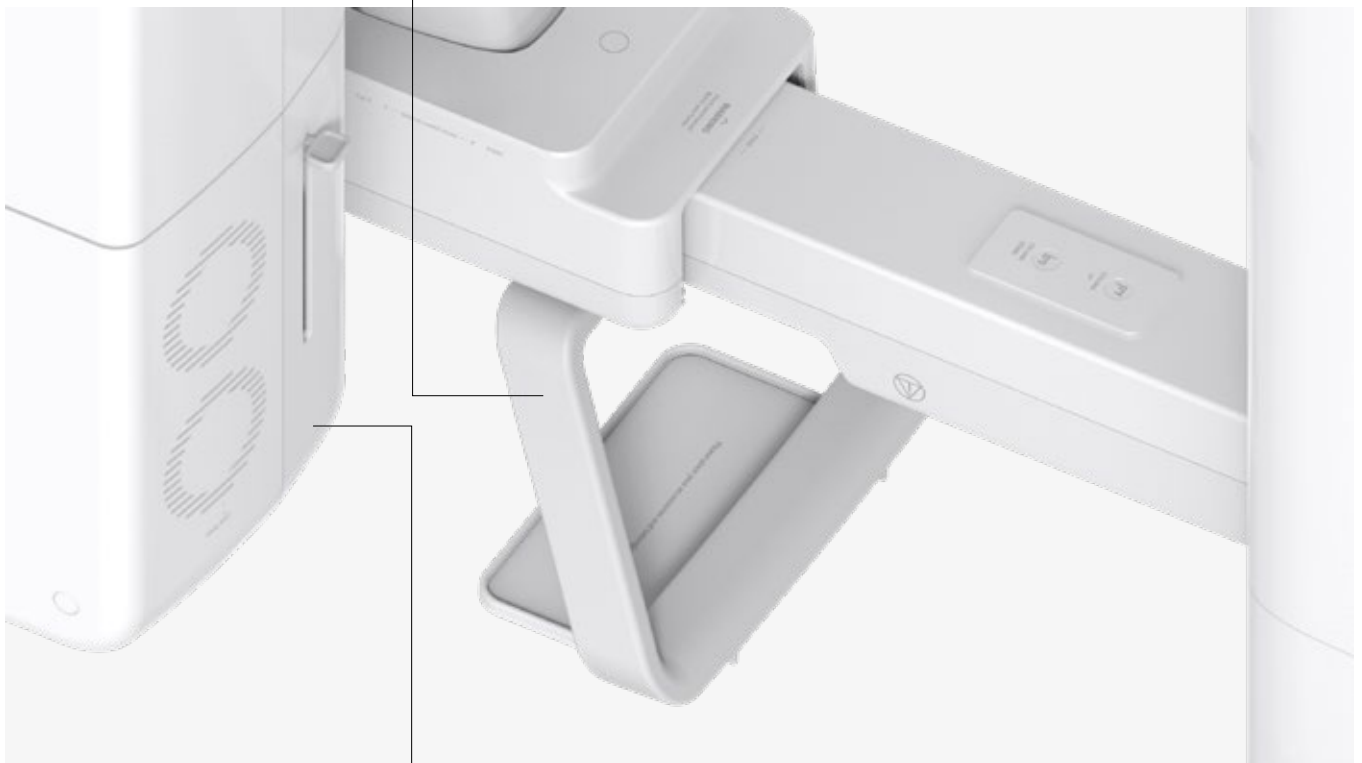

Voce guida per
semplificare l'operatività

Il comfort del clinico per diagnosi migliori

Riduzione dello stress



Semplificazione workflow



Massima efficienza



ACX Unity è pensato per ridurre lo stress dell'operatore durante le fasi preparatorie dell'esame. Tutta la fase di data-entry è effettuata comodamente sulla workstation che permette quindi un accesso ottimale a tutti i parametri del paziente. Sulla plancia, estremamente semplificata, non restano da fare che le operazioni di base di posizionamento che sono accessibili da pochi ed estremamente intuitivi comandi.

Dalla parte del paziente



Non rumori, musica. Rilassanti note di musica classica

Nessun rumore stridulo di motori elettrici o parti meccaniche in movimento. Il paziente, durante l'esame, è accompagnato da una rilassante e tranquillizzante melodia disponibile tra una selezione di brani di musica classica. In questo modo la sensazione positiva permette di eseguire la scansione in modo più efficace riducendo il rischio di una seconda esposizione.

Posizione seduta e assenza di supporti per le tempie

Il comfort del paziente è cruciale per evitare di rifare la scansione esponendolo quindi ad ulteriori dosi. ACX Unity è studiato per consentire al paziente di stare comodamente seduto e con i piedi appoggiati al supporto. In questo modo si garantisce comfort e stabilità.

Funzionalità in logica anti-Covid19

Uno studio che sceglie di effettuare diagnosi 3D internamente garantisce ai pazienti minori rischi nel dover muoversi tra diverse strutture esterne. Grazie alle numerose proiezioni bidimensionali è possibile evitare o ridurre il ricorso a radiografie intraorali evitando così pratiche che stimolano la salivazione e la produzione di droplets.

HD Imaging per diagnosi più accurate

La qualità dell'immagine è cruciale per garantire la migliore interpretazione del quadro clinico del paziente. ACX Unity adotta diversi sistemi e tecnologie che si sommano ai tanti accorgimenti fin qui illustrati volti a ridurre al minimo la possibilità di errore e la necessità di re-take. Si tratta di soluzioni hardware, come il dot-pitch (spazio tra gli elementi del sensore) ridotto e soluzioni software come l'algoritmo di ricostruzione CST e il filtro MAR.

CST (10 livelli di ricostruzione)



Standard CBCT vs ACX Unity



CST

10 livelli di riduzione del rumore automatici

CST (*Compressed Sensing Technology*) 10 livelli di riduzione del rumore completamente automatici.

La qualità delle immagini 3D è superiore grazie all'innovativo algoritmo di miglioramento e ricostruzione delle immagini.

49,5
 μm

ACX Unity

Standard
CBCT

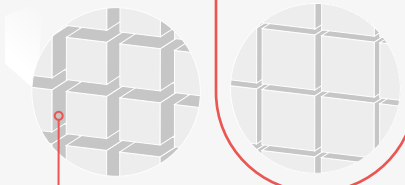

Area priva di informazioni

DOT pitch ridotto

per migliorare il dettaglio reale dell'immagine

Grazie alla produzione proprietaria del sensore, la definizione dell'immagine risulta incredibilmente superiore grazie alla riduzione dello spazio tra i Voxel (Dot Pitch).

Impianto

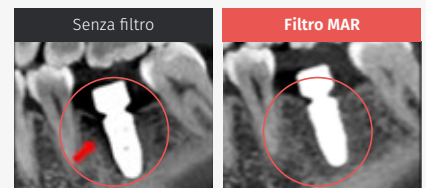

Otturazione

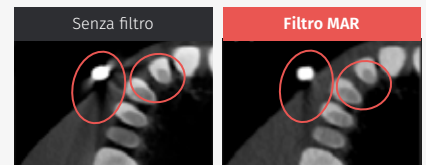

Filtro MAR

Metal Artifact Reduction

Permette di ridurre automaticamente gli artefatti metallici basandosi sulle caratteristiche del metallo stesso. Un filtro dinamico autoadattivo che genera una incredibile riduzione dello scattering.



**Velocità del
flusso radiogeno**

99 KVp



ACX Unity è in grado di erogare un flusso di 99 KVp che garantisce una lettura straordinaria dei tessuti e grazie alla profondità di 14bit vengono esaltati tutti i passaggi tonali.

**Precisione scala
di grigi**

14 bit

Precisione scala di grigi ottimale a 14 bit



Precisione scala di grigi non ottimale

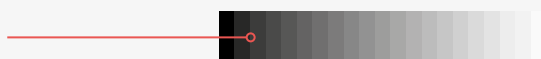

HD Imaging in tutte le proiezioni

Grazie alla qualità del sensore XMARU e alla sua versatilità abbiamo a disposizione tutte le proiezioni cliniche necessarie all'odontoiatra per la diagnosi completa delle patologie dentali e maxillofacciali, sia per pazienti adulti che pediatrici. ACX Unity e ACX Unity Explorer permettono quindi di avere la totale indipendenza rispetto a servizi esterni di diagnosi avanzata per immagini. Esistono protocolli studiati per il paziente adulto e protocolli a dose ultra-ridotta per pazienti pediatrici e in fase di crescita nel massimo rispetto della salute.

Proiezioni possibili

<input checked="" type="checkbox"/> Panoramica standard	<input checked="" type="checkbox"/> Panoramica settore SX	<input checked="" type="checkbox"/> ATM laterale
<input checked="" type="checkbox"/> Pediatrica	<input checked="" type="checkbox"/> Panoramica frontale	<input checked="" type="checkbox"/> ATM postero-anteriore bocca aperta e bocca chiusa
<input checked="" type="checkbox"/> Panoramica settore DX	<input checked="" type="checkbox"/> Bitewing DX+SX, solo DX, solo SX, settore frontale - come da protocollo SIDP	<input checked="" type="checkbox"/> Seni frontali
		<input checked="" type="checkbox"/> Seni laterali



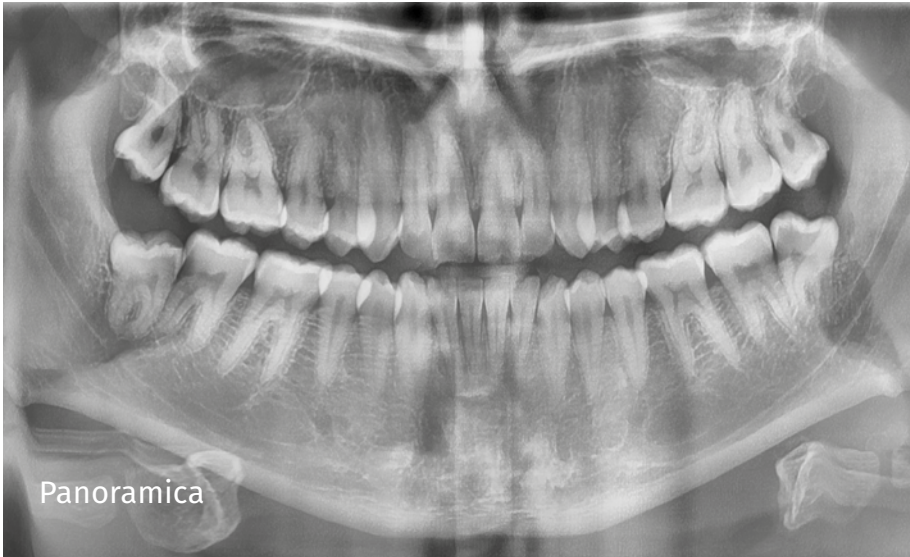

Panoramica



Panoramica bambino



Emi - Panoramica destra

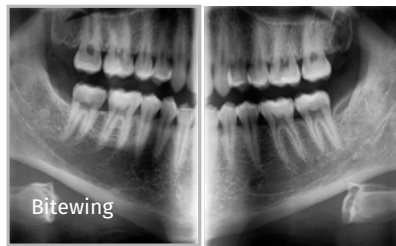

Bitewing



Emi - Panoramica sinistra

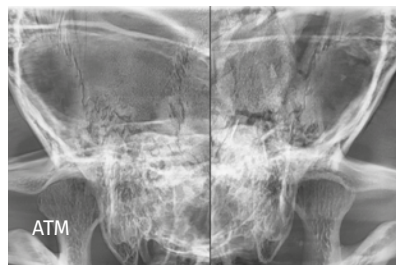

ATM



Dentatura frontale

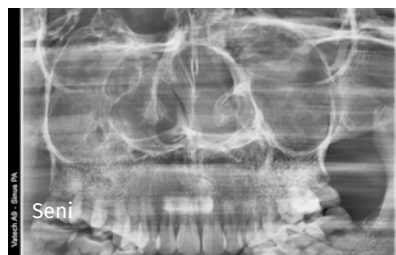

Seni

Cefalometria fast 1.9"



Cosa succede in 1.9"?

Facciamo un esempio pratico: la respirazione. In media compiamo 20 atti respiratori al minuto. Quanti respiri facciamo durante una scansione?

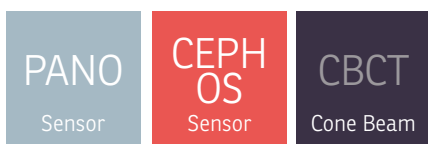
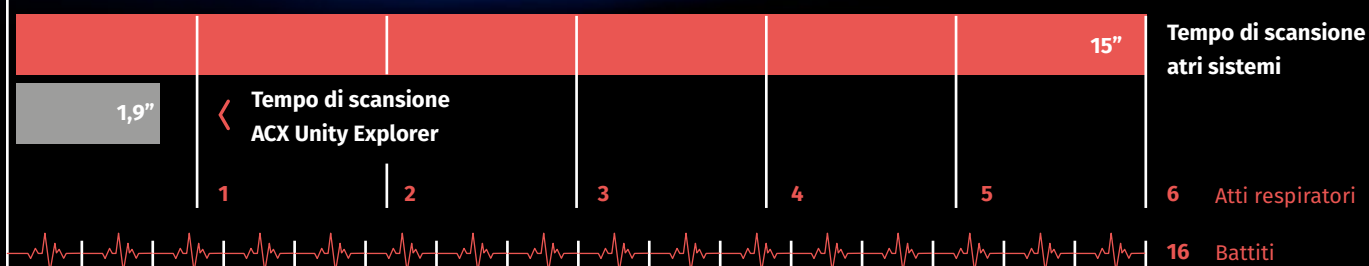

Il sensore cefalometrico fast di **ACX Unity Explorer** è di tipo integrato, vale a dire che non è richiesta alcuna operazione di spostamento da parte dell'operatore. In questo modo, oltre ad ottimizzare significativamente l'operatività si evitano potenziali rotture accidentali. Grazie alla qualità del sensore ad alta definizione, ACX Unity in modalità Ceph permette un'acquisizione completa del profilo dei tessuti molli del viso mentre la profondità monocromatica a 14 bit offre una scala di grigi superiore a tutti i sistemi attualmente sul mercato, offrendo un livello superiore di dettaglio e di contrasto.



Ridurre l'esposizione per tutelare tutti i pazienti

Nel caso di trattamenti su pazienti pediatrici infatti la radiosensibilità è tripla rispetto a pazienti adulti, per questo è fondamentale l'utilizzo di apparecchiature diagnostiche di ultima generazione, in grado di garantire immagini di alta qualità con basse dosi con tempi di scansione eccezionalmente brevi (solo 1,9") per limitare gli effetti del movimento, evitando di dover ripetere l'acquisizione e ridurre il danno stocastico.

ACX Unity Cefalometria fast 1.9"

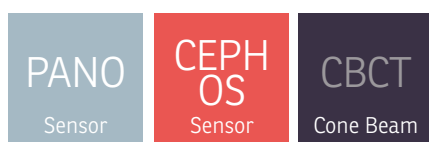

ACX Unity fornisce immagini ottimali in quanto è espressamente progettato per l'impiego odontoiatrico. Sono disponibili due aree di scansione, Lateral e Full Lateral (opzionale), in modo che possiate utilizzare la dimensione più adatta alle vostre esigenze diagnostiche.

La scansione laterale grazie alla dimensione 18 x 24 cm può rilevare sino al basicranio, mentre in modalità full lateral 26 x 24 cm permette di vedere anche l'inion, garantendovi tutte le informazioni necessarie per l'operatività quotidiana. Nel caso di trattamenti su pazienti pediatrici infatti la radiosensibilità è tripla rispetto a pazienti adulti, per questo è fondamentale l'utilizzo di apparecchiature diagnostiche di ultima generazione, in grado di garantire immagini di alta qualità con basse dosi con tempi di scansione eccezionalmente rapidi per limitare gli effetti del movimento, evitando di dover ripetere l'acquisizione.



Laterale 18 (b) x 24 (h) cm

Ceph Lat

1.9"

**Acquisizione
Cefalometrica Fast**

Ceph Comp optional

3.9"

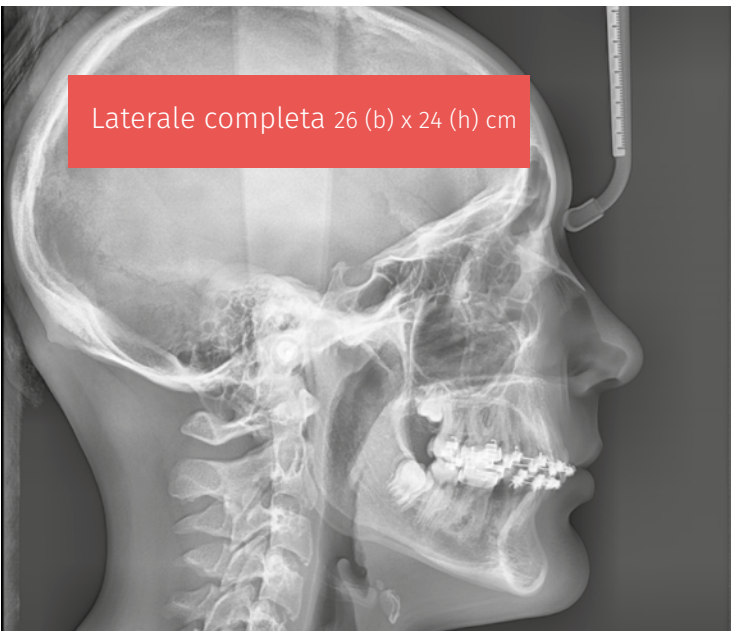

Laterale completa 26 (b) x 24 (h) cm

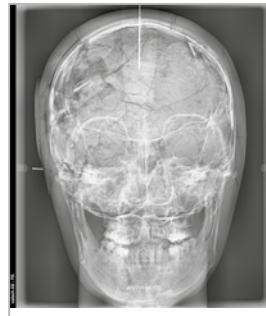

Proiezione
postero-anteriore



Rx mano/polso

Software Una suite completa

Ez 3D-i

One-click diagnosi precise senza complessi posizionamenti degli assi. Puntando il mouse sul sito di interesse con un click si accede alla visualizzazione radiologica dei punti di interesse.

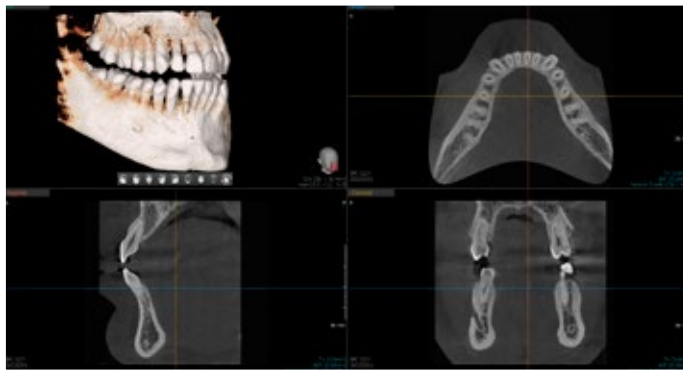

Con One Click

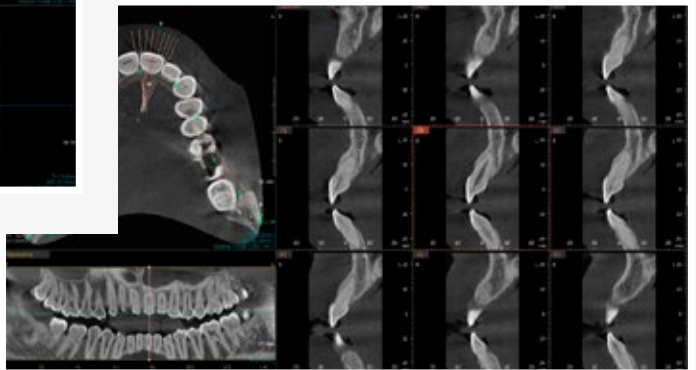

Senza One Click

Situazione attuale

Tempo necessario ad individuare con precisione il punto di indagine

Altri

40 sec.



Ez3D-i

1 sec.



Video

Inserimento impianto e esportazione stl

Contenuti aggiuntivi disponibili online

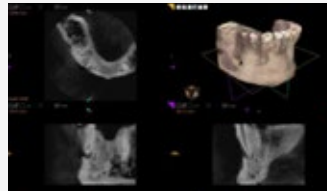

Assiale

Sagittale

Coronale

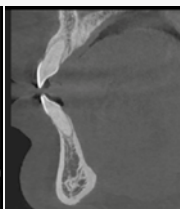

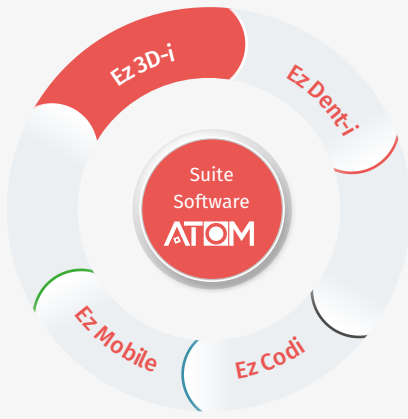

Individuazione rapida



Diagnosi accurata



Comunicazione al paziente efficiente



3D Pan

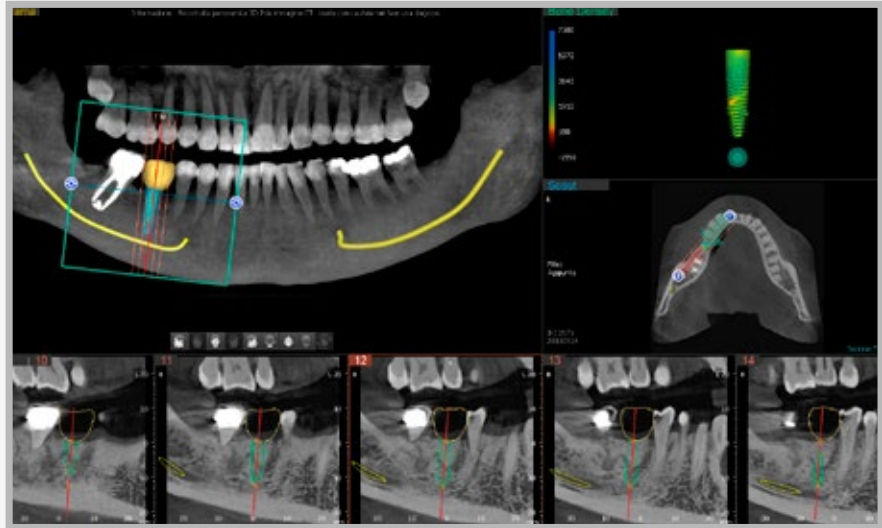

Simulazione implantare 3 click Sistema di pianificazione implantare innovativo

Non più complesse misurazioni preventive o posizionamenti complessi. In un attimo l'impianto è in posizione con visualizzazione tridimensionale della stabilità primaria. Grazie alla visualizzazione in "Real Time" è possibile avere importanti elementi sulla predicibilità del processo di osteointegrazione.

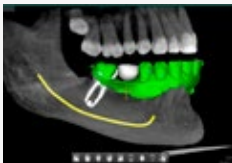

1. Posizione Click

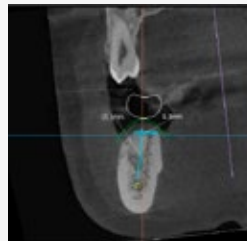

2. Misura Click

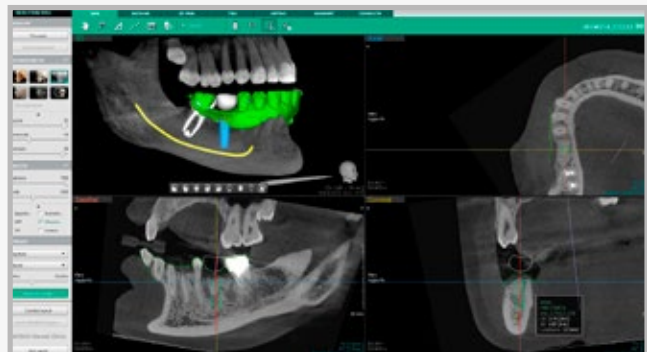

3. Inserisci Fatto



Tutte le tipologie implantari ADVAN inserite e disponibili nella libreria impianti per semplificare la simulazione.

Software Una suite completa

Ez Dent-i

Il miglior modo possibile per gestire le immagini panoramiche 2D



Grazie alla semplicità di utilizzo ed alla perfetta integrazione alla Suite Software la diagnosi di primo livello non è mai stata così efficiente.

Compatibilità totale con normative D.G.P.R.

Ez-Dent-i permette un'aderenza totale agli obblighi normativi espressi dal D.G.P.R. a tutela dei dati sensibili e privacy dei pazienti.

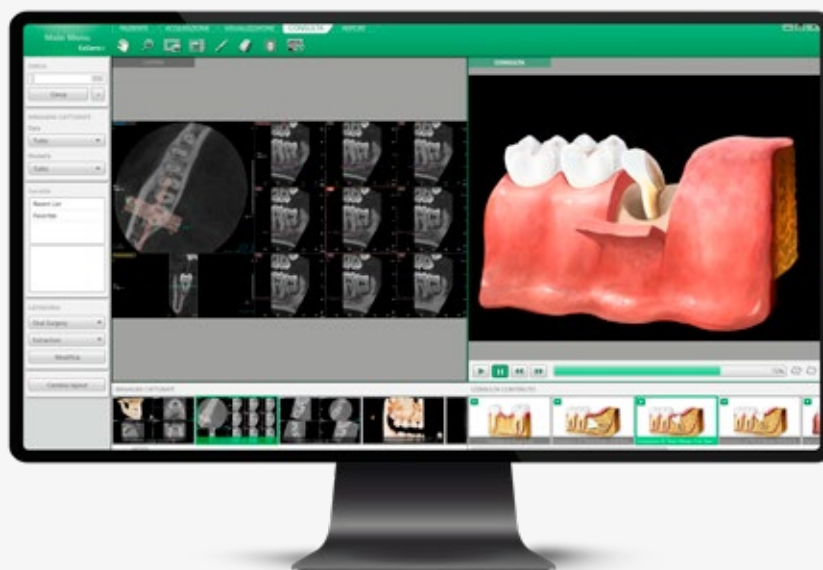

Diagnosi immediata per un'analisi di primo livello

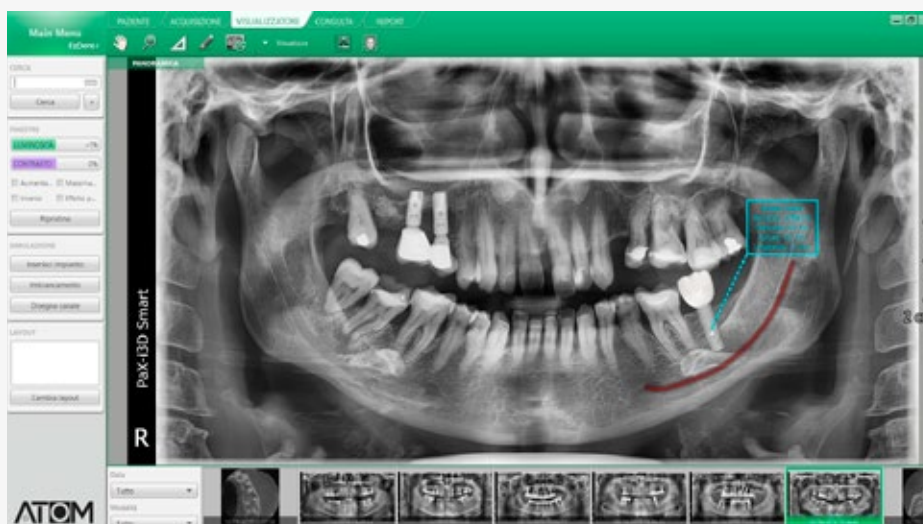



Comunicazione efficiente a partire dalle immagini bidimensionali

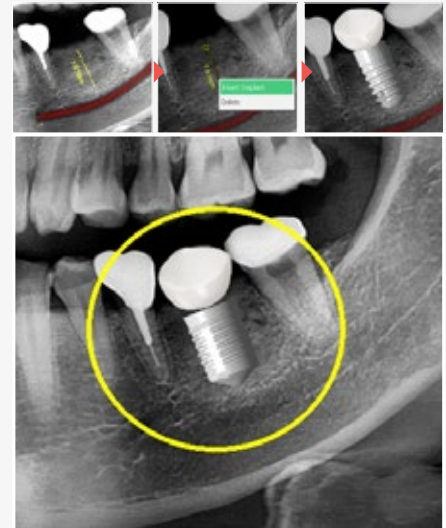

Gestione del caso clinico sotto tutti i suoi aspetti

Possibilità di personalizzare i report in stampa per fornire al paziente od allegare alla cartella clinica un quadro d'insieme del caso.



Quaderno Radiologico

ed in più...

Già in regola con ATOM ACX Unity

Il software incluso nella fornitura dell'apparecchio soddisfa tutti i requisiti richiesti dalla Gazzetta Ufficiale in tema di conservazione delle informazioni relative agli esami eseguiti

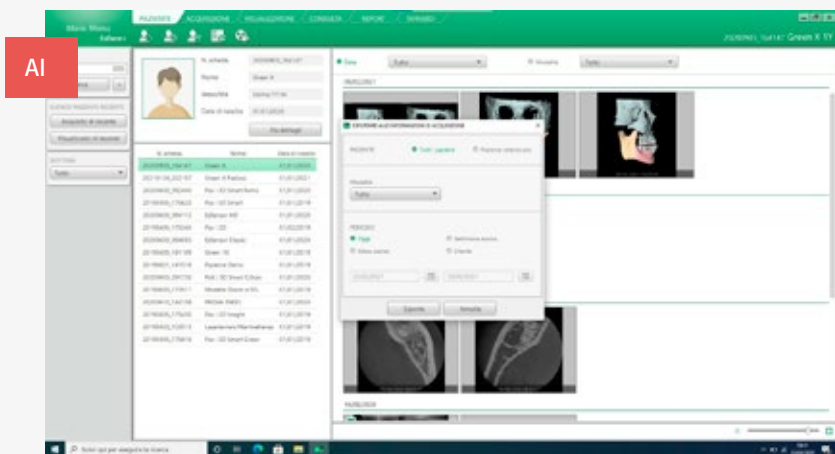

> Tutto ciò che serve anche per gli adempimenti formali

Con il nuovo D.l.g.s 31 luglio 2020 n. 101 della Gazzetta Ufficiale sono stabilite le modalità per l'istituzione e la conservazione in formato elettronico del registro e le apparecchiature radiologiche, tomografia computerizzata, devono essere munite di un dispositivo che informi il Medico Specialista (Odontoiatra), al termine della procedura, sui parametri utili alla valutazione della dose al paziente.

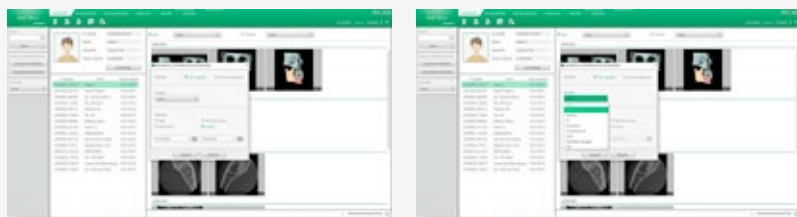

> Semplicità e accessibilità con un click

Attraverso un semplice click nel registro elettronico radiologico si possono avere tutte le informazioni divise per tipologia di acquisizione (Pan, CBCT, ecc.) e periodo e, per ogni immagine acquisita, posso visualizzare la dose al paziente.

Il sistema per dialogare con i vostri pazienti in qualsiasi momento e in qualsiasi luogo. Dai video esplicativi alla facile visualizzazione dei referti diagnostici potete condividere soluzioni e proposte al meglio.



> Libertà di movimento

EzMobile permette un accesso immediato ad immagini 2D esattamente come EzDent-i, ma vi offre il massimo grado di libertà rispetto all'uso di un terminale. Eseguite diagnosi anche in mobilità senza le difficoltà nell'uso di mouse o tastiera.



> Condivisione col paziente

Avete accessi ad oltre 240 animazioni esclusive che permettono di rispondere in modo esaustivo ai dubbi dei pazienti. Oltre a ciò potete estendere la libreria con vostri video, immagini o documenti di casi clinici.

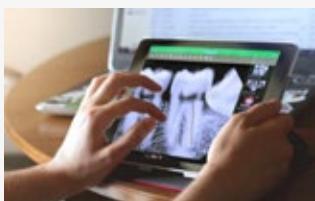

> Diagnosi e simulazione

Con EzMobile avete nelle vostre mani un potente strumento diagnostico e di simulazione. Potete accedere ai vostri tool preferiti in una nuova versione ottimizzata per l'utenza mobile.



> Interfaccia facile e intuitiva

Nessuna necessità di apprendere nuovi software, grazie all'interfaccia ottimizzata e look familiare al resto della suite siete subito operativi.



> Simulazione implantare

Esattamente come in EzDent-i potete selezionare un'estesa gamma di impianti di numerosi produttori, direttamente da EzServer. In questo modo sarà semplicissimo eseguire accurate simulazioni impiantare.

Software Una suite completa

Ez Codi [optional]

Comunicare nel modo corretto al paziente aumenta la compliance e rende i pazienti più soddisfatti. EzCodi mette a vostra disposizione una libreria di 244 animazioni cliniche in 3D pensate per illustrare in modo chiaro ogni trattamento. Le consultazioni risulteranno complete, professionali e facilmente comprensibili dai vostri pazienti, riducendo al minimo gli aspetti psicologici negativi.



Per una comunicazione efficace

Grazie alle animazioni fornite con EzCodi potrete mostrare ai vostri pazienti il piano terapeutico da seguire.

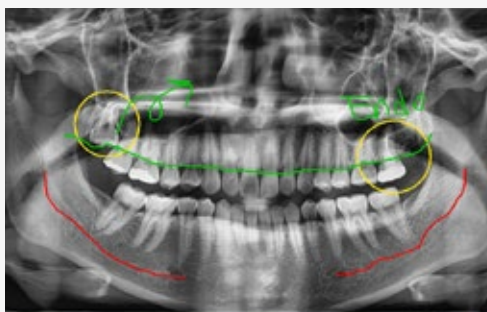

Visione d'insieme con possibilità di annotazioni grafiche sull'immagine



Visualizzazione del dettaglio

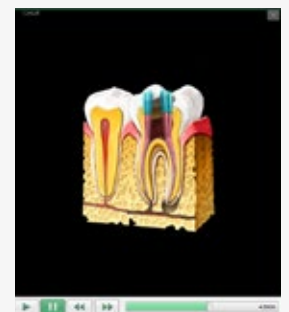

Animazione clinica non cruenta altamente comprensibile



**Un'animazione
vale più di mille
parole**

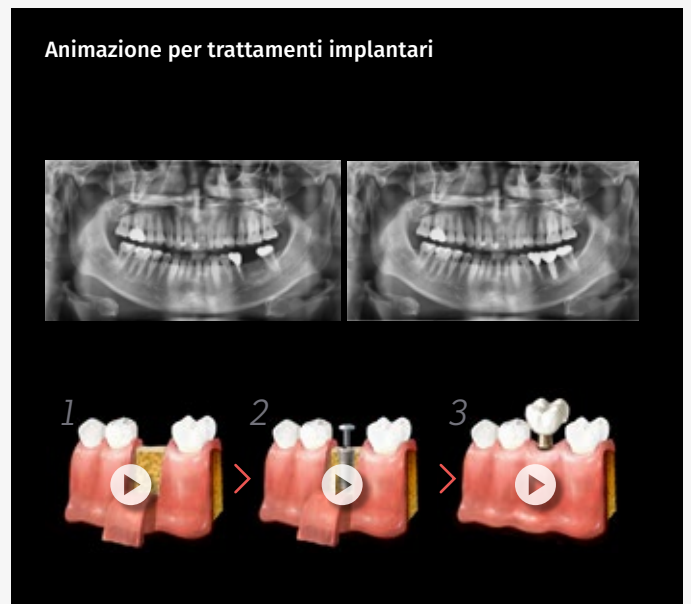

Grazie a ezcodi potrete comunicare in modo efficace, semplice e comprensibile la vostra professionalità

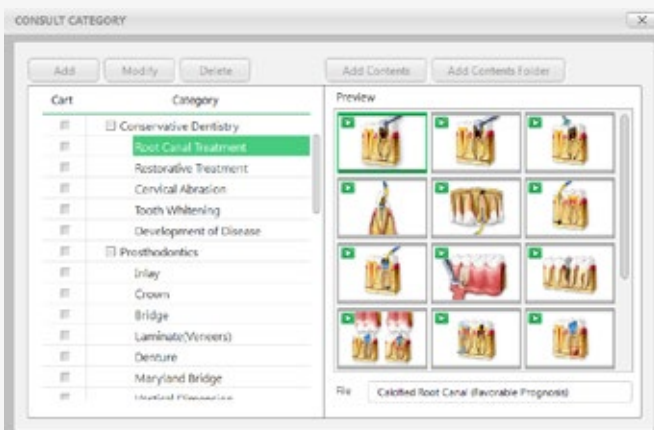

- Odontoiatria conservativa
- Protesi
- Parodontologia
- Implantologia
- Chirurgia orale
- Pedodonzia
- Ortodonzia

Tecnologia IoT 4.0.

Sviluppata per collegarvi alla vostra vision.





ATOM

ACX Unity. Nato per farvi vedere oltre.

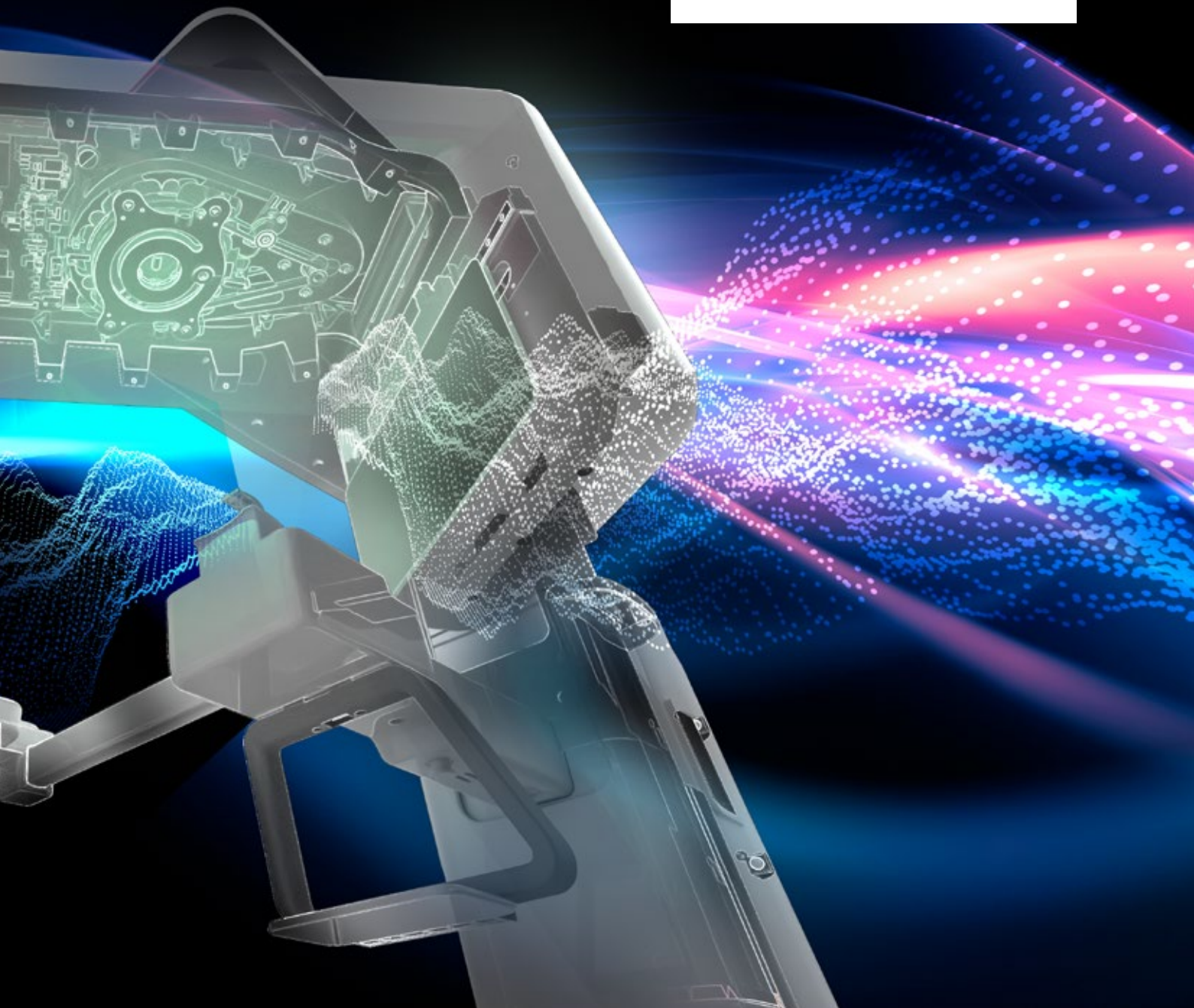



Si chiama IOT (*Interent-of-Things*) ed è la parola chiave dell'era tecnologica che è appena iniziata. È l'era in cui i nostri oggetti sono tutti connessi per permetterci di accedere alle loro funzioni nel modo più libero possibile. Ciò che solo pochi anni fa era fantascienza oggi è una realtà grazie a prodotti come ATOM ACX Unity che porta i vantaggi della condivisione avanzata nel campo dentale. Con la tecnologia di ACX Unity cambia il paradigma della cone-beam che da unità statica e confinata nelle mura dello studio, diventa oggi un potente strumento di lavoro al servizio dei vostri obiettivi professionali.



IOT per darvi una dashboard sempre disponibile per:

-  Aggiornamenti e manutenzione remota
-  Individuazione immediata di anomalie
-  Controllo costante della funzionalità

IOT per semplificare la manutenzione

-  Manutenzione predittiva e preventiva
-  Riduzione fermi macchina
-  Interventi più rapidi e mirati
-  Gestione ottimizzata della manutenzione periodica

You-nity

High modularity for custom
ACX Unity configuration

1 Scegli la piattaforma ideale

ATOM ACXUnity

ATOM ACXUnity ^{EXPLORER}

- + ACX UNITY EZDENT i
- + ACX UNITY EZ3D i
- + ACX QUADERNO RADIOLOGICO
- + ACX SUPPORT
- + ACX SINUS
- + ACX UNITY WORKSTATION
- + ACX UNITY SEDUTA

- + ACX UNITY EXLORER Fast Ceph
- + ACX UNITY EZDENT i
- + ACX UNITY EZ3D i
- + ACX QUADERNO RADIOLOGICO
- + ACX SUPPORT
- + ACX SINUS
- + ACX UNITY WORKSTATION
- + ACX UNITY SEDUTA

Una soluzione totale per l'imaging diagnostico avanzato



Nessuno meglio di voi può conoscere la configurazione ideale del vostro sistema ACX Unity. Per questo abbiamo ideato un innovativo concetto di personalizzazione per rendere la vostra macchina unica e realmente tagliata sulle vostre esigenze specifiche. Abbiamo chiamato questo concetto You-nity e vi permette di scegliere per prima la piattaforma di base, ovvero ACX Unity o ACX Unity Explorer nel caso vi occorra l'estensione cefalometrica. Da qui in avanti potrete "comporre" la vostra configurazione in modo assolutamente modulare, integrando cioè solo funzioni, dispositivi e servizi che utilizzerete realmente.

Il bello di poter scegliere la tua soluzione ideale. Noi lo chiamiamo You-nity.

2 Scegli i pack di espansione del tuo sistema

Modulo	Cosa contiene	A cosa serve	
Estensioni funzionali e garanzia	You-nity Comm Pack	<ul style="list-style-type: none"> + ACX UNITY EzMobile con tablet + EzCodi 	Gestire con efficacia la comunicazione col paziente grazie alla condivisione di contenuti sul piano terapeutico
	You-nity Ortho Pack	<ul style="list-style-type: none"> + ACX EzOrtho 	Tracciamento automatico dell'immagine cefalometrica per analisi e simulazioni ortodontiche* * solo su ACX Unity Explorer
	You-nity Security Pack	<ul style="list-style-type: none"> + ACX UNITY GARANZIA 5 ANNI FULL 	Estensione a cinque anni della garanzia prodotto comprensivi di full-coverage su sensore e tubo radiogeno
Pacchetti di formazione	You-nity Competence Pack Level 1	<ul style="list-style-type: none"> + ACX Scolarizzazione online di primo livello 	Formazione con modalità on-line della durata di 2 ore erogata da formatori specializzati
	You-nity Competence Pack Level 2	<ul style="list-style-type: none"> + ACX Scolarizzazione online di livello avanzato 	Formazione con modalità on-line della durata di 1 ora erogata da formatori specializzati
	You-nity Second Opinion Pack	<ul style="list-style-type: none"> + Servizio di refertazione on-line 	Servizio erogato da tecnici radiologi specializzati in odontoiatria
	You-nity Competence Pack Level 3	<ul style="list-style-type: none"> + ACX Scolarizzazione on-site 	Formazione con modalità on-site della durata di 3 ore erogata da formatori specializzati

ACX Unity dotazioni di serie e **optional**

ATOM ACX Unity		di Serie	Optional
	ACX Support	✓	
	Workstation con Monitor	✓	
	ACX Stool <i>Seduta ergonomica paziente</i>	✓	
Software	Ez 3D-i	✓	
	Ez Dent-i	✓	
	Ez Codi		✓
	Ez Sinus	✓	
	Ez Mobile [con tablet incluso]		✓
	Quaderno Radiologico	✓	
	Braccio Fast Ceph (su versione ACX Unity Explorer)	✓	
Montaggio	Montaggio comprensivo di scolarizzazione di base	✓	
Formazione e servizi	Scolarizzazione on-line di primo livello		✓
	Scolarizzazione on-line di livello avanzato		✓
	Servizio on-line di refertazione (<i>Second Opinion</i>)		✓
	Scolarizzazione on-site		✓
Garanzia	5 anni garanzia Full		✓

Caratteristiche tecniche

GAMMA ATOM		ACX Unity	ACX Unity Ceph
Funzioni	CT + Pano + Ceph		
Focal Spot	0,5 (IEC 60336)		
Voxel Size	0,2mm/0,3mm		
CT - Misura FOV (cm ³)	Anatomical DynaFOV 540cm ³		
Tempo di scansione	CT	15,5 sec.	
	Pano	11,4 sec. / 13,5 sec.	
	Ceph	1,9 sec. / 3,9 sec.	
Scala di grigi	14 Bit		
Tube Voltage / Current	60~99 kVp / 4~10 mA		

Configurazioni

ACX Unity Explorer
Pano/CBCT/Scan Ceph

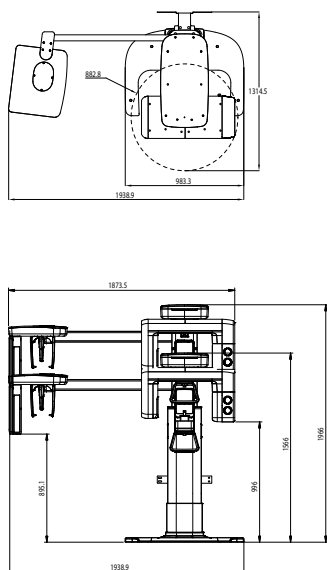

ACX Unity
Pano/CBCT

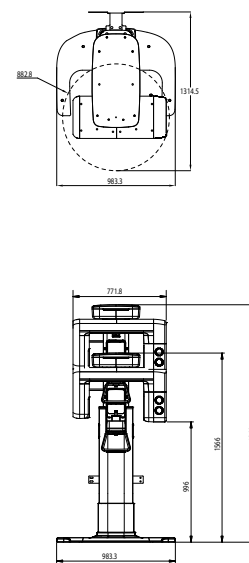

ATOM è un progetto

● ● ● ●
Integrow
Your Digital Workflow

by Bquadro

www.atomworkflow.com

ATOM

Dati tecnici, caratteristiche e allestimenti sono soggetti a variazione senza obbligo di preavviso e non sono quindi da considerare validi a livello contrattuale. Il titolare delle informazioni realizzate su questo supporto declina ogni responsabilità per eventuali danni derivanti dall'utilizzo delle informazioni qui riportate ivi compreso per non correttezza, mancanza o errori eventualmente presenti. Tutti i diritti sono riservati.